

SK-ZN01D-G 智能调光开关说明书

一、设备说明

本产品可支持钨丝灯、卤素灯、可控硅调光 LED，可调 12 档亮度（调亮 6 档，调暗 6 档）。

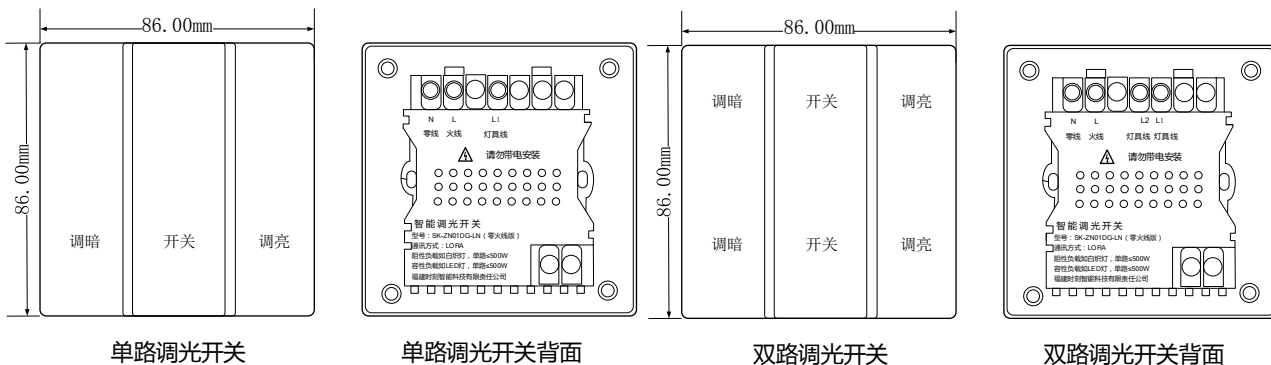

二、安装说明

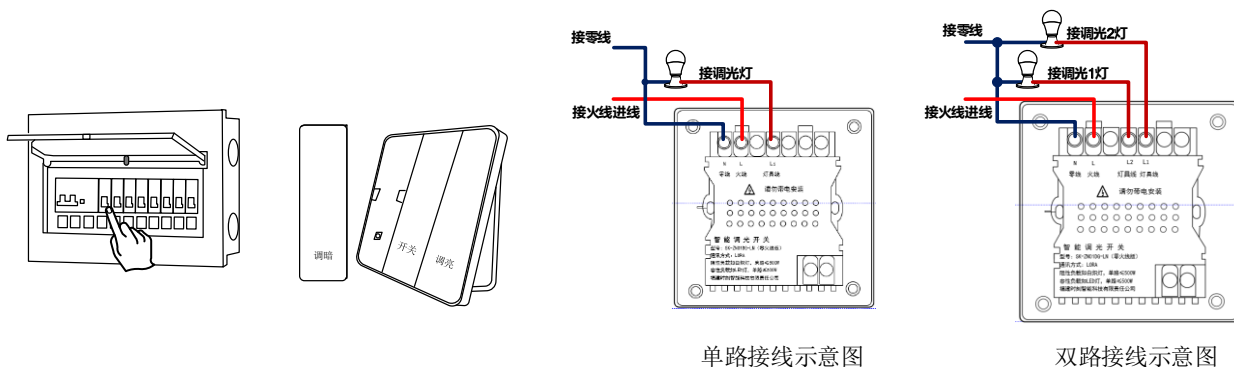

1) 断开总电源开关
(请务必先断电)

2) 取下按键板

3) 按照背后标识接入相对应的相线并锁紧

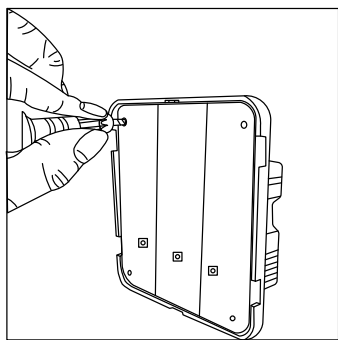

4) 固定到暗盒里

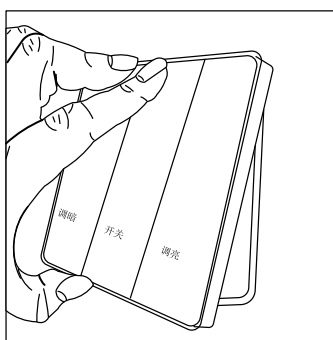

5) 扣上按键板

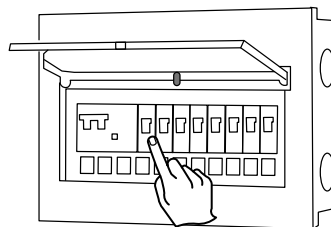

6) 通电正常使用



三、操作说明

1) 方式一：手机 APP 控制主机与智能开关学习：

打开 APP 选择“设备”界面，在“智能设备”里选择“调光灯”根据图示长按“开关”键 3 秒，直至按键灯闪烁后点击 APP 上的“开始学习”，此时主机自动学习成功后会语音提示“学习正确”，即学习成功。可在 APP 上进行相关设置，例如**按键名称**、**定时任务**和**语音控制**等。

2) 方式二：主机与智能开关配对（SK-919C）：

① 主机的操作

按【】键进入主菜单，按【2 1】键，选择【未学习】；按【】键，再按【】键提示“学习等待中……”。学习其它智能设备如上操作。

② 控制器的操作

长按【开关】3 秒以上，指示灯闪烁慢闪（1 分钟后未对码超时退出）。学习成功主机语音提示“学习正确”。

四、技术参数

【额定电压】220V/50Hz

【待机功率】≤0.5W

【输出功率】≤500W/路

【无线方式】LORA

【工作环境】温度:0~40°C湿度: ≤80%RH

【规格尺寸】86x86x37 mm (长 x 宽 x 厚)

【无线距离】≥1000m（开阔地）

SK-ZN01D-G 智能调光开关说明书

一、设备说明

本产品可支持钨丝灯、卤素灯、可控硅调光 LED，可调 12 档亮度（调亮 6 档，调暗 6 档）。

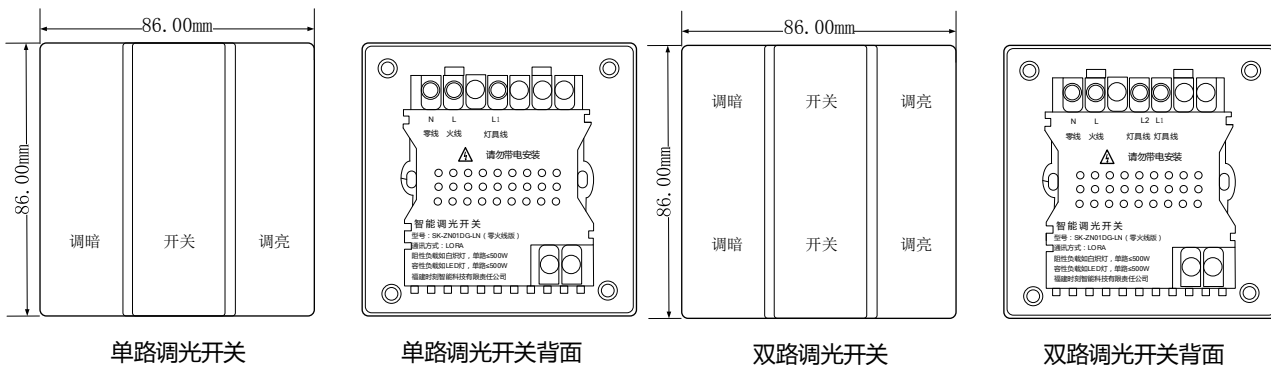

二、安装说明

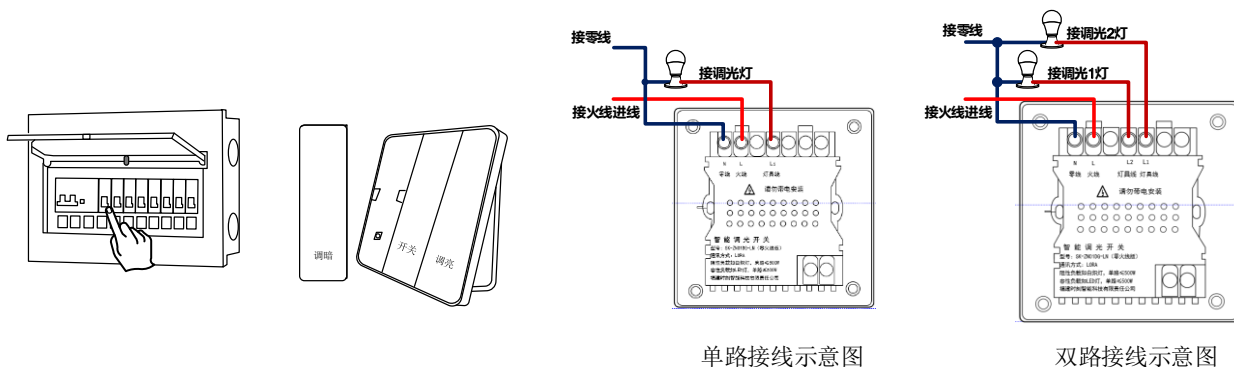

1) 断开总电源开关
(请务必先断电)

2) 取下按键板

3) 按照背后标识接入相对应的相线并锁紧

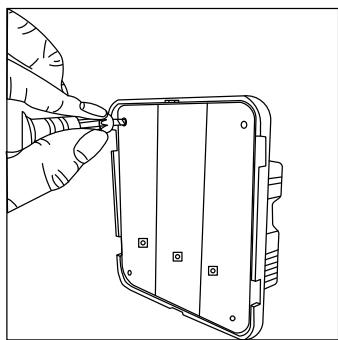

4) 固定到暗盒里

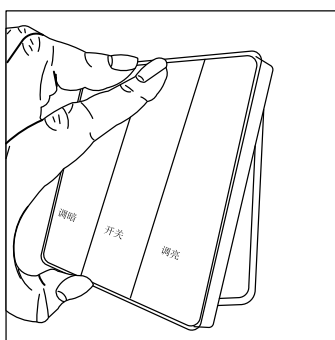

5) 扣上按键板

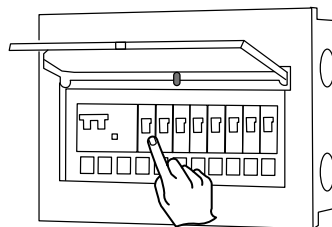

6) 通电正常使用



三、操作说明

1) 方式一：手机 APP 控制主机与智能开关学习：

打开 APP 选择“设备”界面，在“智能设备”里选择“调光灯”根据图示长按“开关”键 3 秒，直至按键灯闪烁后点击 APP 上的“开始学习”，此时主机自动学习成功后会语音提示“学习正确”，即学习成功。可在 APP 上进行相关设置，例如**按键名称**、**定时任务**和**语音控制**等。

2) 方式二：主机与智能开关配对（SK-919C）：

① 主机的操作

按【】键进入主菜单，按【2 1】键，选择【未学习】；按【】键，再按【】键提示“学习等待中……”。学习其它智能设备如上操作。

② 控制器的操作

长按【开关】3 秒以上，指示灯闪烁慢闪（1 分钟后未对码超时退出）。学习成功主机语音提示“学习正确”。

四、技术参数

【额定电压】220V/50Hz

【待机功率】≤0.5W

【输出功率】≤500W/路

【无线方式】LORA

【工作环境】温度:0~40°C湿度: ≤80%RH

【规格尺寸】86x86x37 mm (长 x 宽 x 厚)

【无线距离】≥1000m（开阔地）